

Univerzální vrtací sklíčidlo BABEL VDI 40, 1–16 mm, s chlazením



Kód produktu: 82-341640
EAN: 4260073571289
Celní tarif: 8466 1038
Hmotnost: 2,65 kg
Výrobce: [Babel](#)
Dostupnost: skladem

7 510,74 Kč bez DPH
11 372,00 Kč **9 088,00 Kč s DPH**
309,09 € bez DPH
468,00-€ **374,00 € s DPH**

- vysoká přesnost a soustřednost
- pravý a levý chod
- vysoká upínací síla s vynaložením minimální síly
- krátké a robustní provedení
- stopka nástroje a sklíčidlo tvoří jeden celek
- snadná obsluha
- rychlá výměna nástroje uvnitř nebo vně stroje, nehrozí neúmyslné otevření v případě náhlého zastavení vřetene nebo změny chodu
- vhodné pro CNC stroje a vysoce přesné obráběcí stroje
- zkouška házení se provádí při krouticím momentu cca 12 Nm pomocí následujících zkušebních trnů: Ø 6 mm, 8 mm, 12 mm

vrtací sklíčidlo vč. klíče

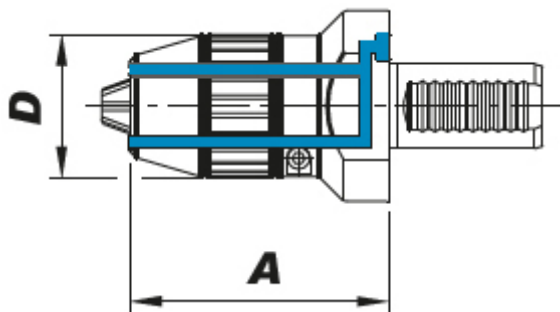

Parametry

A	93
VDI	40

D	55
---	----

Rozsah	1 - 16
--------	--------

Tento produkt najdete v našem [KATALOGU na straně 110 \(2021\)](#)