

Hlava středicího kuželu 345–398 mm

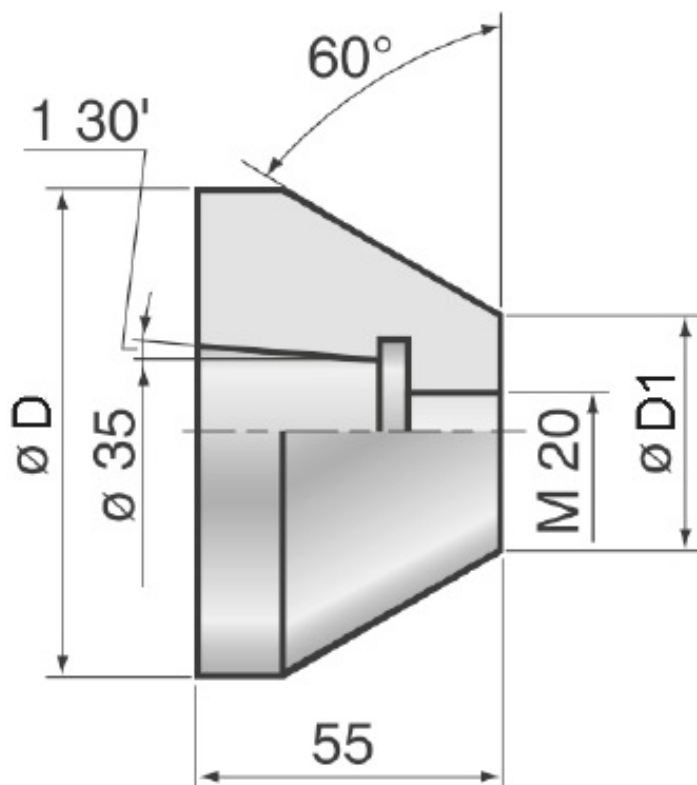

Kód produktu: 13-ZKK-398
EAN: 4049794073063
Celní tarif: 8466 2091
Hmotnost: 20,00 kg
Výrobce: [SASSATELLI](#)
Dostupnost: do týdne

56 643,00 Kč 37 454,55 Kč bez DPH
45 320,00 Kč s DPH
2 331,00 € 1 541,32 € bez DPH
1 865,00 € s DPH

pro obrábění trubek a dutých těles; pro základní těleso typu MG/FGK

Parametry

D 398
Úhel 60°

D1 345

kg 20

Tento produkt najdete v našem [KATALOGU na straně 124 \(2021\)](#)