

Držák axiálního nástroje pravý, krátký C1 – 16 x 12

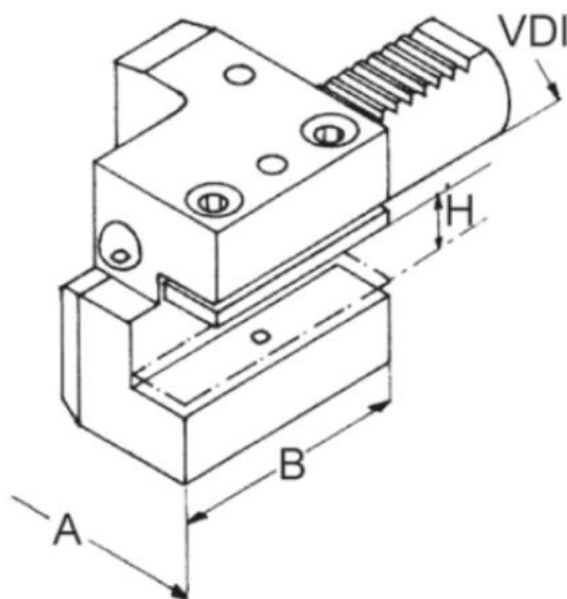

Kód produktu: 47-C1-16-12
EAN: 4260073573085
Celní tarif: 8466 1031
Hmotnost: 0,45 kg
Dostupnost: skladem

1 506,61 Kč bez DPH
2 284,00 Kč **1 823,00 Kč s DPH**
61,98 € bez DPH
94,00 € **75,00 € s DPH**

Další varianty :

| | Art.Nr. | Varianta |
|--|-------------|-----------------|
| | 47-C1-16-12 | Typ C1, d1=16mm |
| | 47-C1-20-16 | Typ C1, d1=20mm |
| | 47-C1-25-16 | Typ C1, d1=25mm |
| | 47-C1-30-20 | Typ C1, d1=30mm |
| | 47-C1-40-25 | Typ C1, d1=40mm |
| | 47-C1-50-32 | Typ C1, d1=50mm |
| | 47-C1-60-32 | Typ C1, d1=60mm |

Parametry

A 43
VDI 16

B 44

H 10/12

Tento produkt najdete v našem [KATALOGU na straně 165 \(2021\)](#)