

Držák axiálního nástroje pravý, krátký C1 – 25 x 16

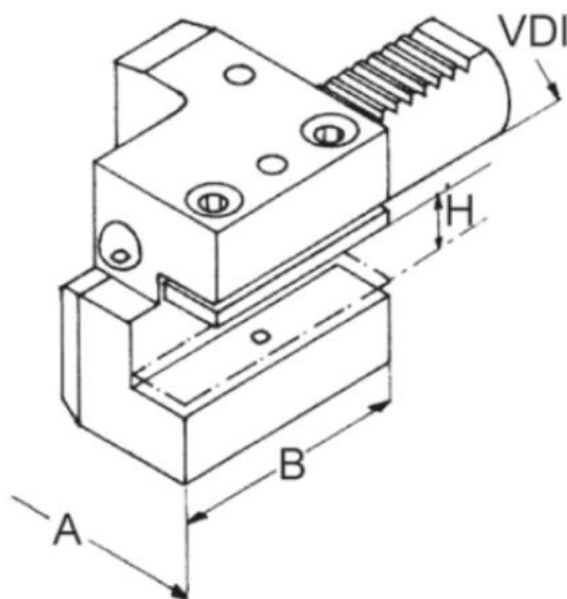

Kód produktu: 47-C1-25-16
EAN: 4260073573108
Celní tarif: 8466 1031
Hmotnost: 1,20 kg
Dostupnost: skladem

1 647,11 Kč bez DPH
2 479,00 Kč **1 993,00 Kč s DPH**
67,77 € bez DPH
102,00 € **82,00 € s DPH**

Další varianty :

	Art.Nr.	Varianta
	47-C1-16-12	Typ C1, d1=16mm
	47-C1-20-16	Typ C1, d1=20mm
	47-C1-25-16	Typ C1, d1=25mm
	47-C1-30-20	Typ C1, d1=30mm
	47-C1-40-25	Typ C1, d1=40mm
	47-C1-50-32	Typ C1, d1=50mm
	47-C1-60-32	Typ C1, d1=60mm

Parametry

A 58
VDI 25

B 55

H 12/16

Tento produkt najdete v našem [KATALOGU na straně 165 \(2021\)](#)