

Držák upichovacího nástroje, pravý VDI 40 x 32

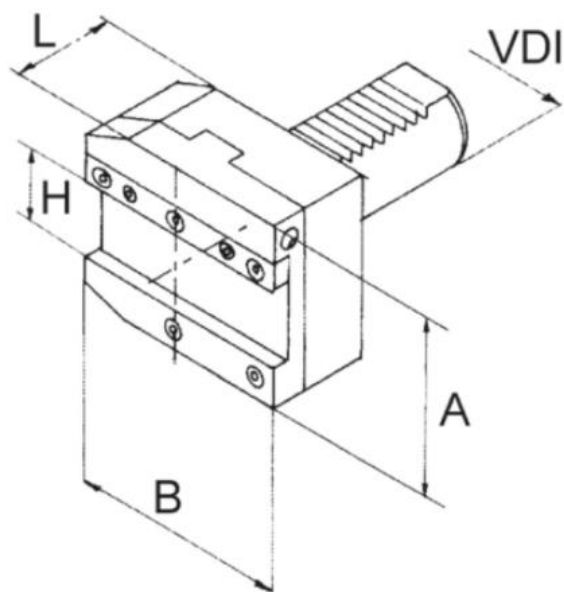

Kód produktu: 47-AR-40-32
EAN: 4049794010259
Celní tarif: 8466 1031
Hmotnost: 2,95 kg
Dostupnost: skladem

7 109,09 Kč bez DPH
10 765,00 Kč **8 602,00 Kč s DPH**
292,56 € bez DPH
443,00 € **354,00 € s DPH**

- výškově stavitelný +/- 0,3 mm

Další varianty :

VDI	H mm	A mm	B mm	L mm
30	26	71	70	50
40	26	84,5	85	50
40	32	84,5	85	50
50	32	88	100	50

Parametry

A	84.5	B	85	H	32
L	50	VDI	40		

Tento produkt najdete v našem [KATALOGU na straně 166 \(2021\)](#)